



ประกาศองค์การบริหารส่วนตำบลวังม่วง
เรื่อง ราคาากลางโครงการก่อสร้างถนนคอนกรีตเสริมเหล็ก หมู่ที่ ๓
(สายกลุ่มบ้านนายอุโลก กลิ่นขจร) ต.วังม่วง อ.วังม่วง จ.สระบุรี

ด้วยองค์การบริหารส่วนตำบลวังม่วง จะดำเนินการจ้างด้วยวิธีเฉพาะเจาะจงโครงการก่อสร้างถนนคอนกรีตเสริมเหล็ก หมู่ที่ ๓ (สายกลุ่มบ้านนายอุโลก กลิ่นขจร) ตำบลวังม่วง อำเภอวังม่วง จังหวัดสระบุรี ผิวจราจรคอนกรีต ขนาดกว้างเฉลี่ย ๔.๐๐ ม. ยาวไม่น้อยกว่า ๑๘๘ เมตร หนาเฉลี่ย ๐.๑๕ เมตร หรือมีพื้นที่ผิวจราจรคอนกรีตรวมไม่น้อยกว่า ๔๗๒ ตร.ม.พร้อมวางท่อ คสล.๐.๖๐เมตร จำนวน ๖ ท่อน พร้อมจัดทำป้ายโครงการ จำนวน ๑ ป้าย (ตามแบบกองช่าง องค์การบริหารส่วนตำบลวังม่วง) โดยราคาากลางของงานก่อสร้างในครั้งนี้เป็นจำนวนเงิน ๓๐๕,๙๐๐.-บาท (-สามแสนห้าพันเก้าร้อยบาทถ้วน-) ตามรายละเอียดแนบท้ายนี้

จึงประกาศมาให้ทราบโดยทั่วกัน

ประกาศ ณ วันที่ ๑๘ เดือน กุมภาพันธ์ พ.ศ. ๒๕๖๓

(นายมานะชัย สุนันดา)
นายกองค์การบริหารส่วนตำบลวังม่วง

ตารางแสดงวงเงินงบประมาณที่ได้รับจัดสรรและราคากลางในงานจ้างก่อสร้าง

๑. ชื่อ โครงการก่อสร้างถนนคอนกรีตเสริมเหล็ก หมู่ที่ ๓ (สายกลุ่มบ้านนายอุโลก กลิ่นขจร) ต.วังม่วง อ.วังม่วง จ.สระบุรี /หน่วยงานเจ้าของโครงการ กองช่าง
๒. วงเงินงบประมาณที่ได้รับจัดสรร ๓๐๕,๙๐๐.-บาท (-สามแสนห้าพันเก้าร้อยบาทถ้วน-)
๓. ลักษณะงาน
โดยสังเขป โครงการก่อสร้างถนนคอนกรีตเสริมเหล็ก หมู่ที่ ๓ (สายกลุ่มบ้านนายอุโลก กลิ่นขจร) ตำบลวังม่วง อำเภอวังม่วง จังหวัดสระบุรี ผิวจราจรคอนกรีต ขนาดกว้างเฉลี่ย ๔.๐๐ ม. ยาวไม่น้อยกว่า ๑๘๘ เมตร หนาเฉลี่ย ๐.๑๕ เมตร หรือมีพื้นที่ผิวจราจรคอนกรีตรวมไม่น้อยกว่า ๔๗๒ ตร.ม.พร้อมวางท่อ คสล.๐.๖๐เมตร จำนวน ๖ ท่อน พร้อมจัดทำป้ายโครงการ จำนวน ๑ ป้าย (ตามแบบกองช่าง องค์การบริหารส่วนตำบลวังม่วง)
๔. ราคากลางคำนวณ ณ วันที่ ๑๒ กุมภาพันธ์ ๒๕๖๓ เป็นเงินจำนวน ๓๐๕,๙๐๐.-บาท (-สามแสนห้าพันเก้าร้อยบาทถ้วน-)
๕. บัญชีประมาณการราคากลาง
 - ๕.๑ แบบ พร. ๔
 - ๕.๒ แบบ พร. ๕
 - ๕.๓ แบบ พร. ๖
 - ๕.๔.....
๖. รายชื่อคณะกรรมการกำหนดราคากลาง

๑. นายโยธิน ปานช้าง	ตำแหน่ง ผู้อำนวยการกองช่าง	เป็นประธานกรรมการ
๒. นางสาวนริศรา กิจสง่า	ตำแหน่ง นักพัฒนาชุมชนปฏิบัติการ	เป็นกรรมการ
๓. นายจักรพันธ์ แก่นกิจวิบูลย์	ตำแหน่ง นักวิชาการศึกษาปฏิบัติการ	เป็นกรรมการเลขานุการ

แบบสรุปราคากลางงานก่อสร้าง

ชื่อโครงการ/งานก่อสร้าง โครงการก่อสร้างถนนคอนกรีตเสริมเหล็ก หมู่ที่ 3 (สายกลุ่มบ้านนายอุโลม กลิ่นขจร)
 สถานที่ก่อสร้าง หมู่ที่ 3 บ้านวังยาง ต.วังม่วง อ.วังม่วง จ.สระบุรี
 แบบเลขที่ /2563
 หน่วยงานเจ้าของโครงการ/งานก่อสร้าง องค์การบริหารส่วนตำบลวังม่วง
 แบบ ปร.4 และ ปร.5 ที่แนบ มีจำนวน 1 ชุด
 กำหนดราคากลาง เมื่อวันที่ ๗ ๕ ก.พ. 2563

หน่วย : บาท

ลำดับที่	รายการ	ค่าก่อสร้าง	หมายเหตุ
1	กลุ่มงาน/งานก่อสร้างอาคาร		
2	กลุ่มงาน/งานก่อสร้างทาง	305,948.95	
3	กลุ่มงาน/งานก่อสร้างสะพานและท่อเหลี่ยม		
4	กลุ่มงาน/งานก่อสร้างชลประทาน		
 ฯลฯ		
สรุป	รวมค่าก่อสร้างทั้งโครงการ/งานก่อสร้าง	305,948.95	
	ราคากลาง	305,900.00	
		(สามแสนห้าพันเก้าร้อยบาทถ้วน)	

.....ผู้ประมาณการ

(นายโยธิน ปานช้าง)

ผอ.กองช่าง

ส.ต.ท.....เห็นชอบ

(สิริศักดิ์ หอมรีน)

ปลัด อบต.วังม่วง

.....อนุมัติ

(นายมานะชัย สุนันตา)

นายก อบต.วังม่วง

แบบแสดงรายการ ปริมาณงาน และราคา

กลุ่มงาน/งาน	งานก่อสร้างทาง
ชื่อโครงการ/งานก่อสร้าง	โครงการก่อสร้างถนนคอนกรีตเสริมเหล็ก หมู่ที่ 3 (สายกลุ่มบ้านนายอุโลม กลิ่นขจร)
ลักษณะงาน	ผิวจราจรคอนกรีต ขนาดกว้างเฉลี่ย 4.00 เมตร ยาวไม่น้อยกว่า 118 เมตร หนาเฉลี่ย 0.15 เมตร หรือมีพื้นที่ผิวจราจรคอนกรีตรวมไม่น้อยกว่า 472 ตารางเมตร พร้อมวางท่อคสล. 0.60 เมตร. จำนวน 6 ท่อน หมู่ที่ 3 บ้านวังยาง ต.วังม่วง อ.วังม่วง จ.สระบุรี
สถานที่ก่อสร้าง	
แบบเลขที่	/2563
หน่วยงานเจ้าของโครงการ/งานก่อสร้าง	องค์การบริหารส่วนตำบลวังม่วง
คำนวณราคากลางโดย	กองช่าง องค์การบริหารส่วนตำบลวังม่วง
เมื่อวันที่	12 ก.พ. 2563

หน่วย : บาท

ลำดับ ที่	รายการ	จำนวน	หน่วย	ค่าวัสดุ		ค่าแรงงาน		รวม ค่าวัสดุและแรงงาน	หมายเหตุ
				ราคาต่อหน่วย	จำนวนเงิน	ราคาต่อหน่วย	จำนวนเงิน		
1	ปรับเกลี่ยแต่งทับแน่นพื้นทางเดิม	472.00	ตร.ม.			10.84	5,116.48	5,116.48	
2	ลงเสริมลูกรัง	47.20	ลบ.ม.	364.00	17,180.80	10.84	511.65	17,692.45	
3	หินฝุ่น	23.60	ลบ.ม.	282.00	6,655.20	99.00	2,336.40	8,991.60	
4	งานคอนกรีต 1:2:4 (ลูกบาศก์ st 240 ksc)	70.80	ลบ.ม.	1,836.00	129,988.80	306.00	21,664.80	151,653.60	
5	งานเหล็กเสริมคอนกรีต								
	- wire mesh 4 มม. @ 0.20 m.	472.00	ตร.ม.	35.00	16,520.00	5.00	2,360.00	18,880.00	
6	งานแบบหล่อคอนกรีต								
	- ไม้แบบ	11.51	ลบ.พ.	403.00	4,636.52			4,636.52	
7	- ค่าแรงทำไม้แบบ	35.40	ตร.ม.			110.00	3,894.00	3,894.00	
8	ตะปู	8.85	กก.	56.07	496.22			496.22	
9	วัสดุรอยต่อ ยางแอสฟัลต์ผสมทราย	90.40	ม.	7.00	632.80	2.10	189.84	822.64	
10	ท่อ คสล. 0.60 ม.	6.00	ท่อน	492.00	2,952.00	99.00	594.00	3,546.00	
11	ลูกรังไหล่ทาง	17.70	ลบ.ม.	364.00	6,442.80	10.84	191.87	6,634.67	
รวมค่าวัสดุ และค่าแรงงาน								222,364.17	บาท

แบบมาตรฐานก่อสร้าง ถนนค.ศ.ล.

องค์การบริหารส่วนตำบลวังม่วง

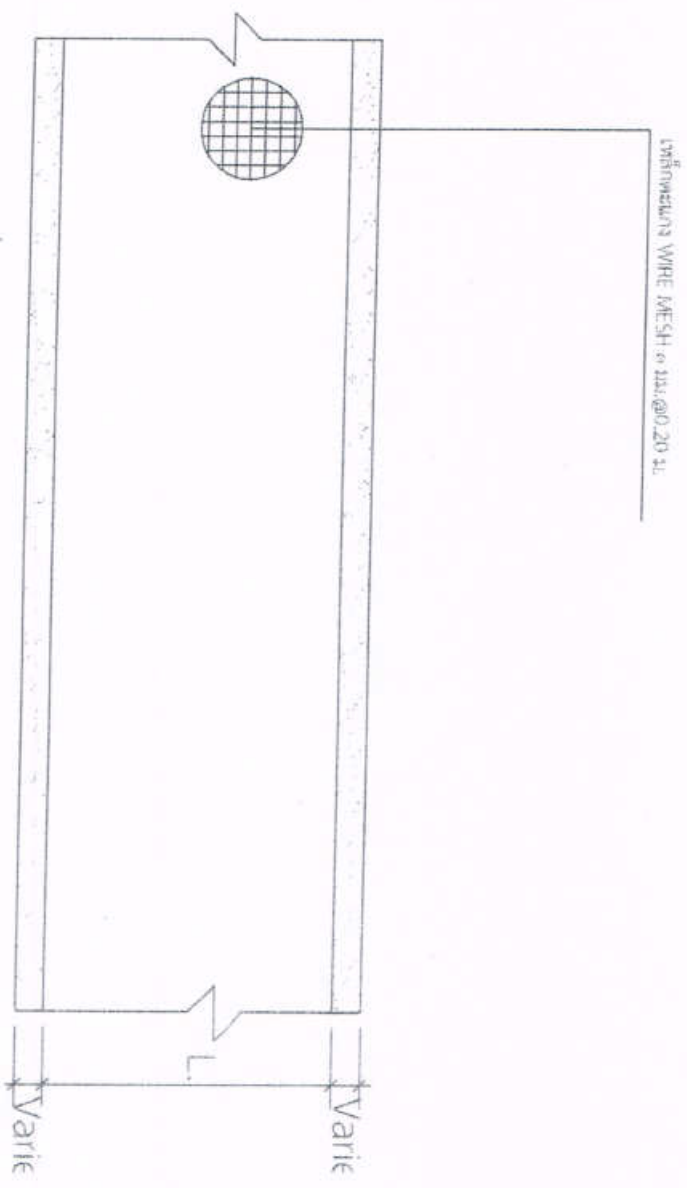
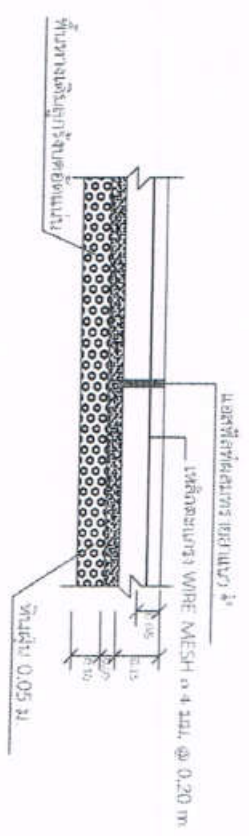
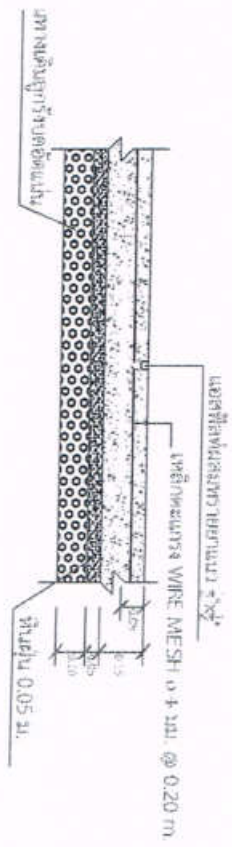

แปลนการวางเหล็ก

รายละเอียด
 การตรวจรับงานได้คือต้องมีผลทดสอบถูกปุ่บที่อายุ 7 วัน ที่สามารถ รับกำลังได้เท่า
 ค่าที่ขี้ดัดคอนกรีตที่ยอายุ 28 วัน ซึ่งจะสามารถนำไปใช้งานได้
 การทดสอบความยวบตัวของคอนกรีต (Slump Test) *คอนกรีตสำหรับงานทั่วไป
 ยวบที่เหมาะสม 7.5 เซนติเมตร ± 2.5

ใ้ทางบริหารส่วนกลางระหว่าง ฝั่งอสังหาริมทรัพย์	แบบมาตรฐานฉบับ ครุส.	สถานที่ก่อสร้าง ต.วังมา อ.วังมา จ.สระบุรี	ตำรวจ ออกหมาย หมายจับ หมายจับเลขที่ 10660	ทัศนศิลป์ (สถาปนิก)	อนุสิทธิ์ (ช่างเทคนิค)	งบประมาณ 72556	วันที่รับ 7/6/11
---	-----------------------------	--	---	------------------------	---------------------------	-------------------	---------------------

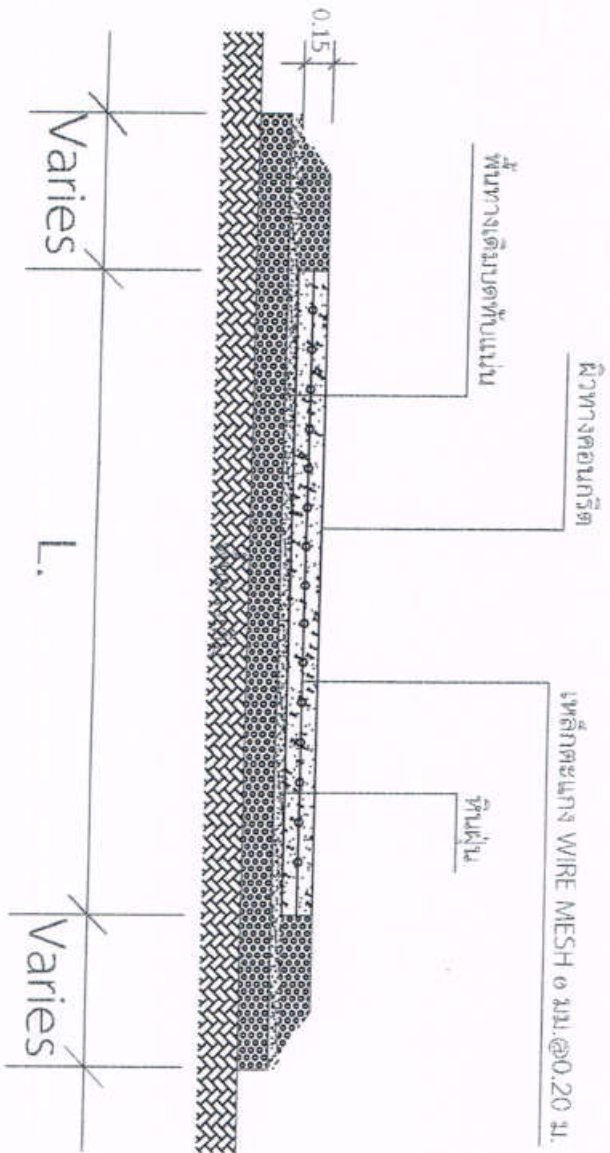

หมายเหตุ

- การตรวจรับงานได้ต้องมีผลทดสอบลูกบดที่อายุ 7 วัน ที่สามารถ รับกำลังได้เท่ากับกำลังอัดคอนกรีตที่อายุ 28 วัน จึงจะสามารถนำไปใช้งานได้
- การทดสอบค่ารับตัวของคอนกรีต (Slump Test) *คอนกรีตสำหรับรับงานทั่วไป ค่าอยู่ระหว่างประมาณ 7.5 เซนติเมตร ± 2.5

การบริพัตรส่วนตำบลวังม่วง ตำบลวังม่วง จังหวัดสระบุรี	แบบมาตรฐานถนน คสล.	สถานที่ก่อสร้าง ต.วังม่วง อ.วังม่วง จ.สระบุรี	สำรวจ ออกแบบ สร้าง  นายอดิศักดิ์ ปานสว่าง วิศวกรโยธา โทร. 10660	เห็นชอบ น.ส.ว.  เสกสรรค์ วัฒนวิเศษ วิศวกรโยธา	อนุมัติ  (นางสาวเชลลิดา อภิบาล) นายก อบจ. สระบุรี	แนบแสดง	แบบพิมพ์	7/2558
							มาตรฐาน	7/พ.บ.



แบบป้ายมาตรฐานประชาชนสัมพันธ์งานก่อสร้าง

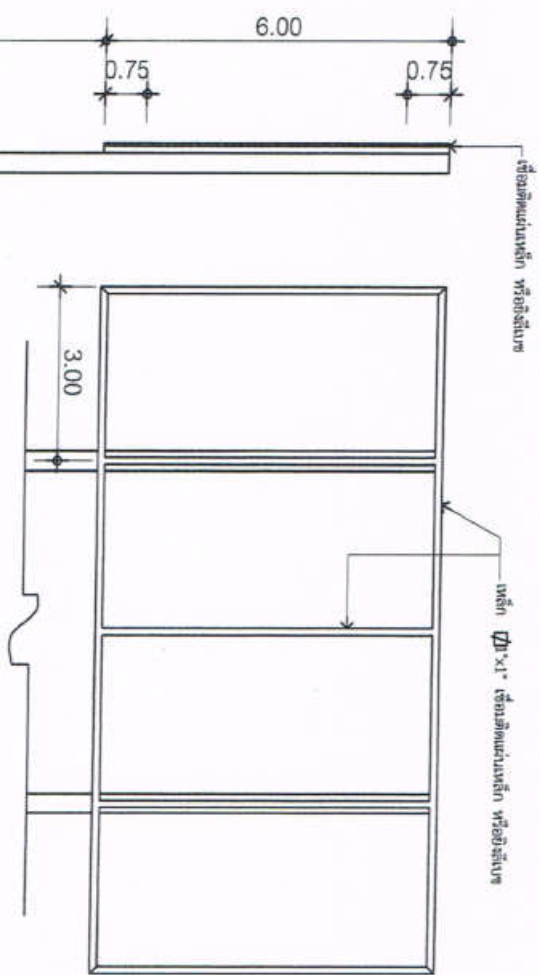
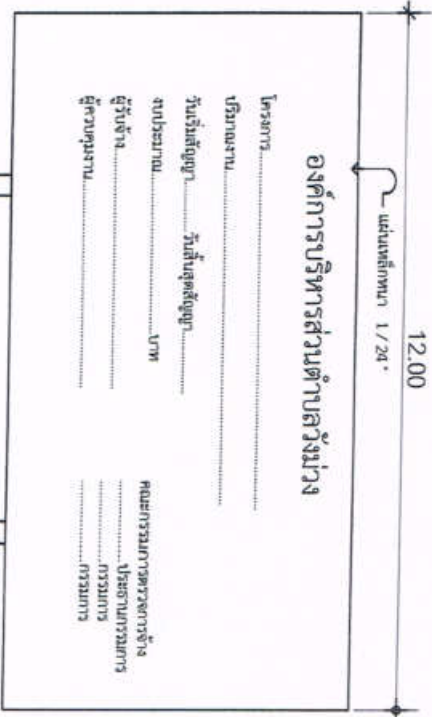

โครงสร้างเหล็ก 1:20

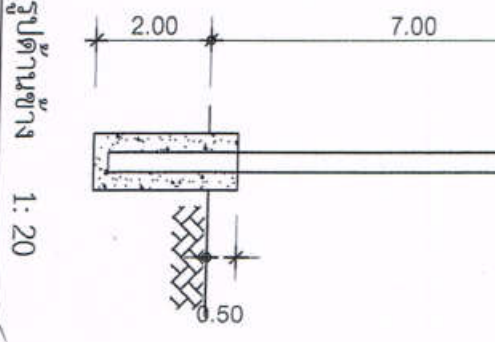
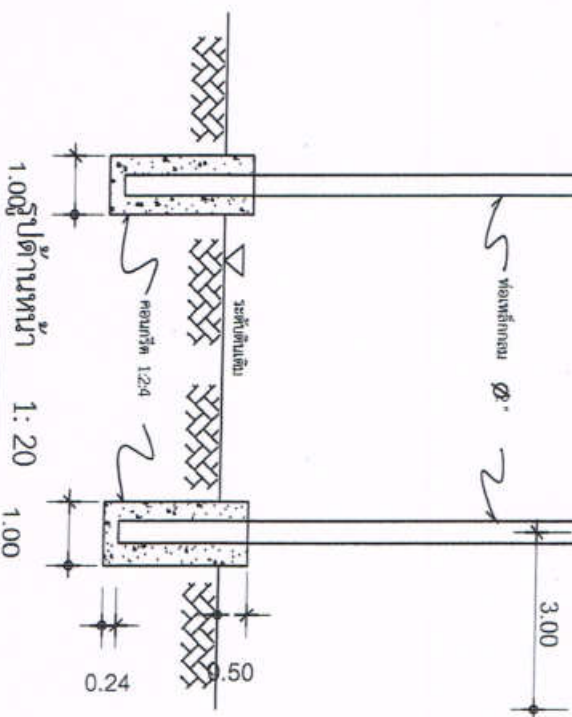

รายการประกอบแบบ

1. เสา ที่รับป้ายเหล็กยาว ทั้งสองด้าน ใช้เหล็กตัน
2. ตัวหนังสือ สีขาว
3. ทรายที่วางหนังสือ กำหนดส่วนความหนาและพื้นที่ตามแบบที่กำหนด
4. แผ่นเหล็กขนาด กว้าง 1.20 เมตร ยาว 2.40 เมตร

หมายเหตุ

- จุดติดตั้งป้ายตามความหนาและระดับที่รับป้ายตามแบบที่แนบมา
- ใ้ก่อนทำจริงให้พาดกับแบบก่อน 2 ครั้ง

การบริหารส่วนตำบลวังม่วง ตำบลวังม่วง จังหวัดสระบุรี	โครงการ	สถานที่ก่อสร้าง	สำรวจ ออกแบบ ตรวจสอบ	เห็นชอบ	อนุมัติ	แบบแปลน	แบบแปลนที่
	แบบมาตรฐานถนน คสล.	ต.วังม่วง อ.วังม่วง จ.สระบุรี	นายถิณ ปุณศรี ผอ.ก่อสร้าง รักษาโทรฯ โทร 10660	อ.ค.ค. (ส.ค.ค. อนุมัติ) พ.ศ. ๒๕๖๓	นายประจักษ์ ภูมิลา นายก อบ.ต.วังม่วง	แบบป้ายมาตรฐาน ประชาชนสัมพันธ์งานก่อสร้าง	แบบแปลนที่ /2558
							มาตราส่วน 1/20
							วันที่ออกเอกสารฉบับนี้ ๒๖ สิงหาคม ๒๕๖๓